



EZ3600V

Bedienungsanleitung



Ft. Atkinson, Wisconsin (USA)



Panningen, Niederlande

[www.digi-star.com](http://www.digi-star.com)

## INHALT

FUTTERMANAGEMENT-SOFTWARE .....	1
CAB CONTROL (DRAHTLOS) .....	2
SICHERHEIT WÄHREND DES GEBRAUCHS .....	3
Systemtest vor Inbetriebnahme .....	3
Reinigen .....	3
Akku aufladen und Schweißarbeiten .....	3
WIEGEINDIKATOR: ÜBERSICHT .....	4
BEDIENUNG .....	6
Wiegeindikator einschalten .....	6
EZ3600(V) ALS DATENTRANSFEREINHEIT .....	7
DATENÜBERTRAGUNG .....	8
USB-Modus .....	8
DataLink-Modi .....	8
Datenformate für den Wiegeindikator .....	8
LADEN UND FÜTTERN IM KOMPLETTLADEMODUS .....	9
Ration laden .....	9
Rationsmenge anpassen .....	9
Ausdosierung an Gruppen .....	10
LADEN UND FÜTTERN IM RATIONS- UND GRUPPENLISTENMODUS .....	11
Ration laden .....	11
Rationsmenge anpassen .....	11
Ausdosierung an Gruppen .....	12
ERWEITERTE FUNKTIONEN .....	13
Gruppen teilweise füttern .....	13
Zu übersprungener Komponente zurückgehen .....	13
Fütterungsnummer ändern .....	13
Speicher des Wiegeindikators löschen .....	14
Ration/Gruppendaten wieder verwenden .....	14
Gruppe zur Gruppenliste hinzufügen .....	14
EZ3600(V) ÜBER FRONTPANEL PROGRAMMIEREN .....	16
RATIONEN PROGRAMMIEREN .....	17
Programmiermethode ändern .....	17
Komponentennamen ändern .....	17
Komponentennamen drucken .....	18
Neue Ration programmieren .....	18
Komponentenmengen der Ration ändern .....	19
Rationen löschen .....	20
Rationen abrufen .....	20
RATIONEN DRUCKEN .....	21
Eine einzige Ration drucken .....	21
Alle Rationen drucken .....	21
RATIONEN LADEN UND AUSDOSIEREN .....	22
Rationen nach Menge pro Tier laden .....	22
Rationen ausdosieren .....	23
ZUSATZFUNKTIONEN .....	24
Gewichtsanzeige halten .....	24
Drucken .....	24
Intensität der Hintergrundbeleuchtung .....	24
Kumulative Komponentennamen löschen .....	25
AM HÄUFIGSTEN VERWENDETE DIREKTWAHLNUMMERN .....	26
Voralarm .....	26
Komponenten automatisch weiterschalten .....	26
Toleranz .....	26
Gruppentoleranz .....	27

Verzögerungszeit .....	27
Komponenten automatisch weiterschalten/Gruppen manuell weiterschalten .....	28
Drehzahlverhältnis .....	28
ID des Wiegeindikators/ID des Futtermischwagens .....	28
Nummer der Funkanlage .....	29
Rationsmenge auf Wiegeindikator ändern .....	29
Zeit einstellen .....	29
Datum einstellen .....	30
Über PC oder Frontpanel programmieren .....	30
LISTE DER DIREKTWAHLNUMERN .....	31
PROBLEMANALYSE .....	34
INSTALLATION .....	36
Montage des Wiegeindikators .....	36
Ausrichtung der Wiegestäbe .....	36
Kabel anschließen .....	37
Wiegestäbe an J-Box anschließen .....	38
Konfigurations- und Eichnummern ändern .....	38
ZUBEHÖR (OPTIONAL) .....	39
Drehzahlmesser (Rotation counter) .....	39
Sender/Empfänger .....	39
Ferndisplays .....	39

## ANHANG A1: EG-ÜBEREINSTIMMUNGSERKLÄRUNG

Alle Rechte vorbehalten. Nichts aus dieser Anleitung darf ohne vorherige schriftliche Erlaubnis von Digi-Star vollständig oder teilweise kopiert, verbreitet oder in andere Sprachen übersetzt werden. Digi-Star behält sich das Recht vor, Änderungen in der Anleitung vorzunehmen. Digi-Star kann jedoch keine Garantie für diese Anleitung übernehmen, weder explizit noch implizit. Das Risiko dafür trägt ausschließlich der Anwender.

© Copyright ! 2008 Digi-Star, Fort Atkinson (U.S.A.).

## FUTTERMANAGEMENT-SOFTWARE



System auf der Grundlage von Windows® mit vielen effizienten und benutzerfreundlichen Funktionen

>>weitere Infos unter [www.digi-star.com](http://www.digi-star.com)

## CAB CONTROL (DRAHTLOS)



### Merkmale

- drahtlose Fernbedienung in Beladefahrzeug, mit allen erforderlichen Tasten für eine einfache Bedienung des auf dem Futtermischwagen montierten Wiegeindikators
- Mit Cab Control kann das Gewicht im Beladefahrzeug jederzeit eindeutig abgelesen werden.
- Das Laden der einzelnen Komponenten kann noch genauer erfolgen.

### Funktionen

- Kommunikation mit mehreren Futtermischwagen möglich
- Rationen können leicht gestartet werden, ohne dass Sie das Beladefahrzeug verlassen müssen.
- manuelles Weiterschalten während des Ladens der Komponenten

### Spezifikation

- eingebaute drahtlose 2,4 GHz-Funkanlagen
- Reichweite bis 300 m (1000 Fuß)
- 24 Kanäle
- 12- oder 24-Vdc-System

>>weitere Infos unter [www.digi-star.com](http://www.digi-star.com)

## SICHERHEIT WÄHREND DES GEBRAUCHS



Vorsicht

### Systemtest vor Inbetriebnahme

Bevor Sie das Digi-Star Wiegesystem anwenden, ist es notwendig die korrekte Wirkung des Systems zu kontrollieren durch alle Wiegepunkte mit einem bekannten Gewicht zu belasten. Digi-Star kann nicht verantwortlich gehalten werden für Abweichungen und Probleme die entstanden sind als Folge falscher Anwendung der Wiegeanzeige, falscher Kalibration oder Einstellungen. Weiterhin kann Digi-Star nicht verantwortlich gehalten werden für Abweichungen die entstanden sind als Folge technischer Probleme an dem Wiegesystem.

### Reinigen

Verwenden Sie kein fließendes Wasser (Hochdruckreiniger, Wasserschlauch) zum Reinigen des Wiegeindikators.

### Akku aufladen und Schweißarbeiten

Bei schweißen ist es notwendig die Wiegestäbe zu entfernen um Beschädigungen zu vermeiden. Wenn dies nicht möglich ist, müssen Sie die „Erde“-Klemme so dicht möglich bei dem Schweißpunkt anbringen, sodass kein Strom durch die Wiegestäbe fließen kann. Digi-Star kann nicht verantwortlich gehalten werden für Probleme als Folge von Schweißarbeiten oder bei dem Aufladen des Akkus.

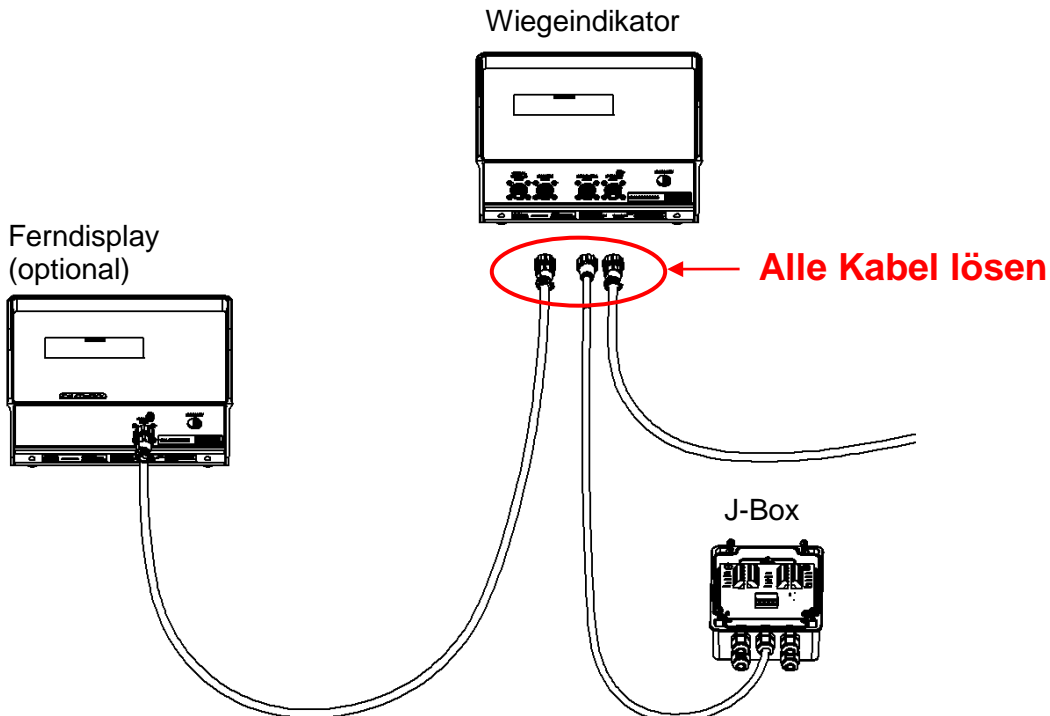



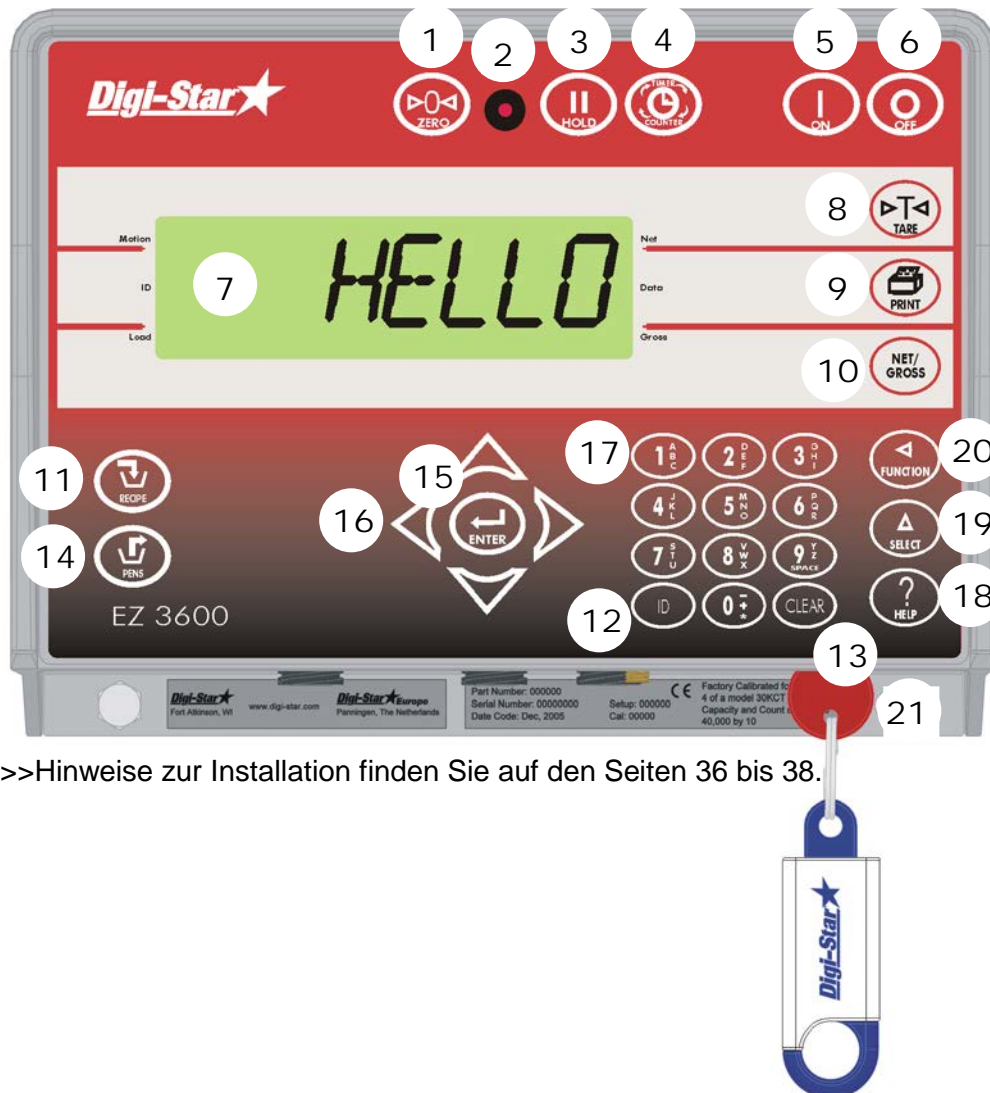



# WIEGEINDIKATOR: ÜBERSICHT



>>Hinweise zur Installation finden Sie auf den Seiten 36 bis 38.

1. – 3 Sekunden lang gedrückt halten, um den Wiegeindikator auf Null zu stellen
2. Voralarm-Warmlämpchen – Blink- und Alarmsignal, wenn das Gewicht den eingestellten Grenzwert erreicht
3. – Gewichtsanzeige während des Transports der Maschine halten
4. – Mischzeit einstellen
5. – Wiegeindikator einschalten; nach dem Einschalten kann durch nochmaliges Drücken dieser Taste der Selbsttest gestartet werden.
6. – Wiegeindikator ausschalten
7. Display – Anzeige der aktuellen Werte und Einstellungen
8. – Wiegeindikator vorübergehend auf Null stellen [Netto-Modus]
9. – angezeigtes Gewicht registrieren oder drucken
10. – zwischen Netto- und Bruttogewicht wechseln
11. – Rationen auswählen
12. – Benutzer- und Fütterungsnummer eingeben; Sie können jede Nummer als Benutzernummer wählen, sofern diese von der Managementsoftware noch nicht vergeben worden ist.

13.  – Löschen <Rückwärtsschritt>
14.  – Ausdosieren der Ration für die Gruppen starten [Gruppenlisten-Modus], siehe Seite 12
15.  – Änderung bestätigen oder nächste Position auswählen
16. Pfeiltasten – durch Informationsliste laufen
17. Tastatur – Eingabe von Zahlen und Buchstaben
18.  – Zusatzinformationen
19.  – zusätzliche Aufträge anzeigen
20.  – ausgewählten Auftrag ausführen
21. USB stick – Datenübertragung vom Computer zum Wiegeindikator und umgekehrt

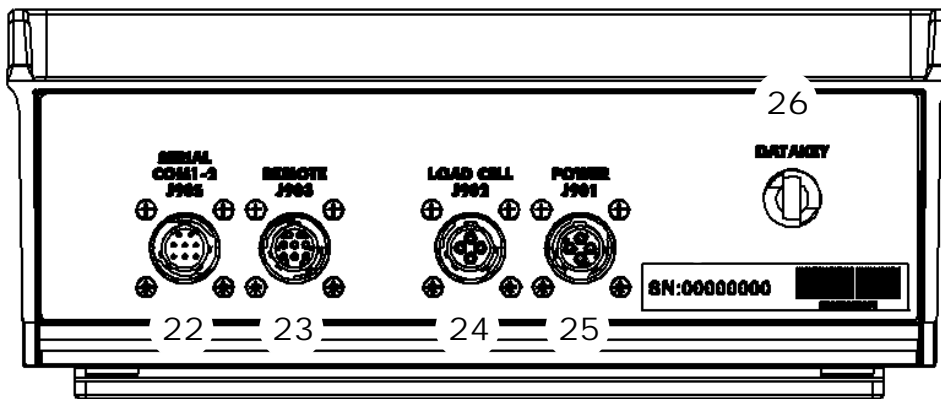

22. Serieller Port/Druckerport – Kommunikation mit Ein- bzw. Ausgängen des Computers und anderer digitaler Geräte (optional)
23. Port für Ferndisplay – Anschluss für Ferndisplay (optional)
24. Wiegestabsport – Anschluss für J-Box-Kabel
25. Speiseanschluss – Anschluss für Speisekabel
26. USB Port – USB Stick einstecken um Daten hoch- bzw. herunterzuladen
27. Seriennummer

>>Hinweise zur Installation finden Sie auf den Seiten 36 bis 38.



# BEDIENUNG

## Wiegeindikator einschalten



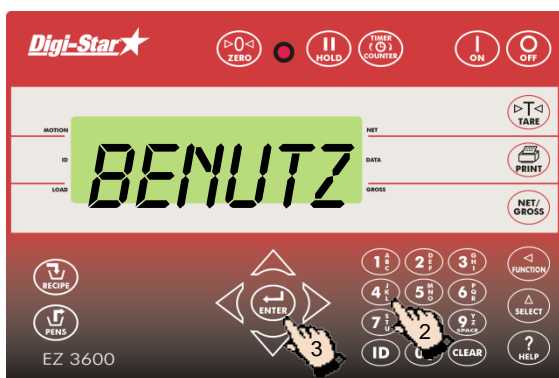

1. Drücken Sie auf .

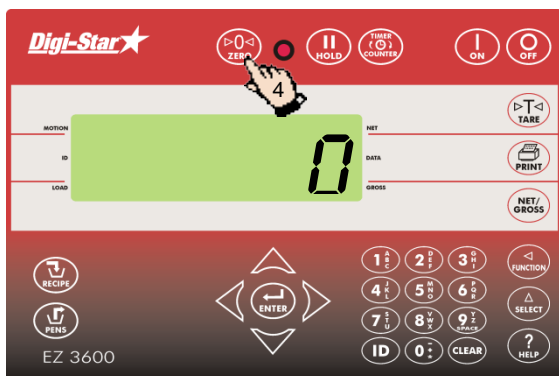

2. Geben Sie erforderlichenfalls die Benutzernummer ein.

3. Drücken Sie auf .



4. Halten Sie  3 Sekunden lang gedrückt, um den Wiegeindikator auf Null zu stellen.

## EZ3600(V) ALS DATENTRANSFEREINHEIT

Rationen werden mithilfe der TMR Tracker Software zusammengestellt und über USB Stick oder DataLink an den EZ3600(V) übertragen.

Bei dieser Einstellung können Sie im EZ3600(V) keine Rationen programmieren oder ändern. Zu den Einstellungen für die Verwendung als Datentransfereinheit (PC), siehe Seite 30 *Über PC oder Frontpanel programmieren*.

# DATENÜBERTRAGUNG

## USB-Modus

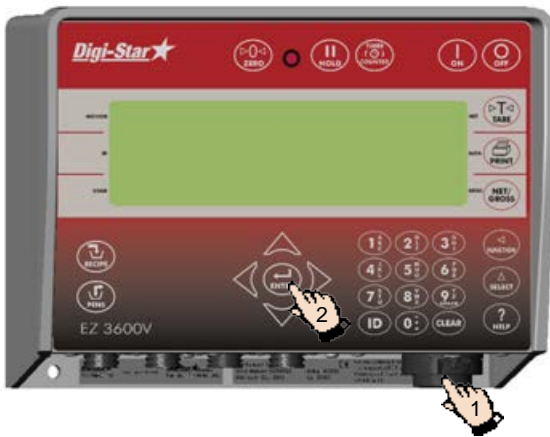

1. Stecken Sie den USB Stick in den Wiegeindikator.
2. Drücken Sie auf **ENTER**, um Daten hinaufzuladen

**Achtung:** Wenn der Wiegeindikator anzeigt, dass noch nicht verwendete Rationen vorhanden sind, drücken Sie auf **ENTER**, um diese Daten zu überschreiben. Entfernen Sie den USB Stick nach der Datenübertragung.

Herunterladen der Daten zu den gefütterten Rationen:

Stecken Sie den USB Stick in den Wiegeindikator. Die Daten werden automatisch vom Wiegeindikator auf den USB Stick übertragen.

Entfernen Sie den USB Stick.

## DataLink-Modi

Bedienung	Display-Anzeige
DataLink stellt Kontakt zum Wiegeindikator her	←PC→
DataLink sendet Daten an den Wiegeindikator	DL←IN
Wiegeindikator meldet, wenn alle Daten empfangen worden sind	NEUE DATEN
Wiegeindikator stellt Kontakt zu DataLink her	←PC→
Wiegeindikator sendet komplette Daten an DataLink	DL→OUT
Datenübermittlung an PC, wenn nicht alle Rationen gefüttert wurden: Drücken Sie auf <b>SELECT</b> , bis eine Meldung [rechte Spalte] auf dem Display erscheint. Drücken Sie auf <b>FUNCTION</b> , um diese auszuwählen.	EZ→PC
Der Wiegeindikator markiert nicht gefütterte Rationen als verarbeitet und sendet die Daten über die gefütterten Rationen an DataLink.	

**Achtung:** Nach dem Versenden werden die nicht gefütterten Rationen gelöscht.

## Datenformate für den Wiegeindikator

Daten können in zwei Formaten an den Wiegeindikator gesendet werden:

- Komplettlademodus** Jede Ladung wird von der TMR Tracker-Software zusammengestellt. In diesem Modus werden die Gruppen den Rationen zugewiesen und es wird eine exakte Beladung zusammengestellt.
- Rations- und Gruppenlistenmodus** Die TMR Tracker-Software versendet die Daten zu den Rationen und Gruppen in zwei getrennten Listen. Der Bediener wählt die zusammenzustellende Ration und die Ausdosierungen je Gruppe aus.

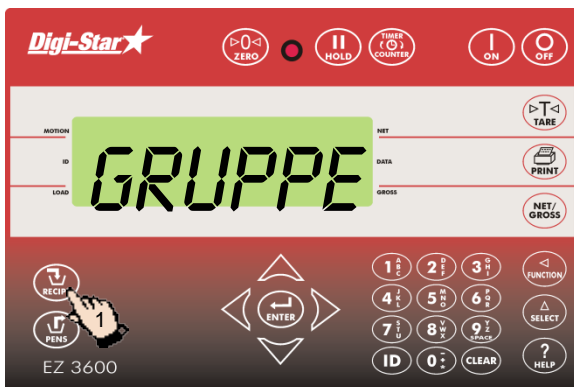

## LADEN UND FÜTTERN IM KOMPLETTLADEMODUS

### Ration laden

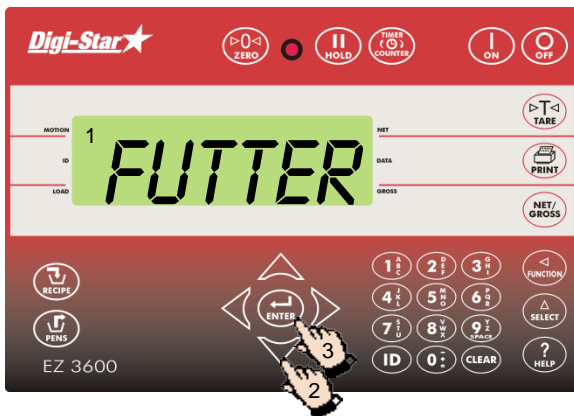

1. Drücken Sie auf .





1. Auf dem Wiegeindikator erscheinen nacheinander Ration, Gruppennummer und Futternummer.
2. Drücken Sie auf  bzw. , um die gewünschte Ration zu selektieren.
3. Drücken Sie auf , um die selektierte Ration zu starten.

### Rationsmenge anpassen



Wenn die RESIZE-Funktion aktiviert ist, können Sie die Rationsmenge für die Gruppe(n) anpassen.



1. Geben Sie die neue Rationsmenge ein oder behalten Sie die ursprüngliche Menge bei.
2. Drücken Sie auf . Der Wiegeindikator berechnet die Ration neu.

**Achtung:** Drücken Sie auf , wenn Sie nicht die Rationsmenge, sondern die Anzahl der Tiere ändern möchten. Der Wiegeindikator passt die Rationsmenge nach der Änderung der Anzahl der Tiere automatisch an.



Drücken Sie auf , um die Rationsmenge für die Gruppe(n) ohne Änderung zu übernehmen.

Wenn der Wiegeindikator meldet, dass die geänderte Rationsmenge die Kapazität des Futtermischwagens übersteigt, drücken Sie auf , um diese zu ignorieren.



1. Die erste Komponente und die zugehörige Menge blinken auf dem Display.
2. Sobald die Menge gegen Null geht, beginnt das Warnlämpchen zu blinken und ein Alarmsignal ertönt.
3. a) Komponenten manuell weiterschalten:  
Wenn die zu ladende Komponentenmenge erreicht ist, drücken Sie auf , um diese zu bestätigen. Drücken Sie erneut auf , um zur nächsten Komponente weiterzuschalten.
- b) Komponenten automatisch weiterschalten:  
Wenn die zu ladende Komponentenmenge erreicht ist, schaltet der Wiegeindikator automatisch zur nächsten Komponente weiter.



Achtung: Hinweise zu den Einstellungen finden Sie auf den Seiten 26 bis 28.

**Achtung:** Wenn Sie die Komponenten in einer anderen Reihenfolge laden möchten, drücken Sie auf  oder , um die gewünschte Komponente auszuwählen. Drücken Sie auf , um diese Komponente zu starten.

#### Ausdosierung an Gruppen





Wenn die Komponenten geladen sind, zeigt der Wiegeindikator die erste Tiergruppe an, die gefüttert werden soll.

1. a) Manuell weiterschalten:  
Drücken Sie auf , um die zu fütternde Gruppe zu selektieren. Wenn die zu fütternde Menge ausdosiert ist, drücken Sie auf , um diese zu bestätigen. Drücken Sie nochmals auf , um zur nächsten Gruppe weiterzuschalten,
- oder
- b) Automatisch weiterschalten:  
Wenn die zu fütternde Menge ausdosiert ist, schaltet der Wiegeindikator automatisch zur nächsten Gruppe weiter.

Wenn die letzte Gruppe gefüttert ist, erscheint auf dem Display die folgende Meldung:  
*RATION KOMPLETT*





**Achtung:** Drücken Sie **nicht** auf .

Wenn Sie die Gruppen in einer anderen Reihenfolge füttern möchten, drücken Sie auf  oder , um die gewünschte Gruppe auszuwählen. Drücken Sie auf , um die Fütterung dieser Gruppe zu starten.

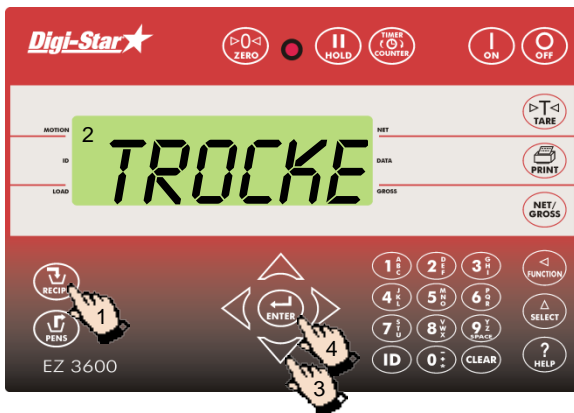
# LADEN UND FÜTTERN IM RATIONS- UND GRUPPENLISTENMODUS

## Ration laden





1. Drücken Sie auf .
2. Auf dem Display erscheint z. B.:  
*RATION TROPCKENSTEHENDE KUH BIS - 2500*
3. Drücken Sie auf  bzw. , um die gewünschte Ration zu selektieren.
4. Drücken Sie auf , um die selektierte Ration zu laden.

## Rationsmenge anpassen





Wenn die RESIZE-Funktion aktiviert ist, können Sie die Rationsmenge anpassen.



1. Geben Sie die neue Rationsmenge ein oder behalten Sie die ursprüngliche Menge bei.
2. Drücken Sie auf , Die Ration wird neu berechnet.

**Achtung:** Wenn der Wiegeindikator meldet, dass die geänderte Rationsmenge die Kapazität des Futtermischwagens übersteigt, drücken Sie auf , um diese zu ignorieren.



1. Die erste Komponente und die zugehörige Menge blinken auf dem Display.
2. Sobald die Menge gegen Null geht, beginnt das Warnlämpchen zu blinken und ein Alarmsignal ertönt.
3. a) Komponenten manuell weiterschalten: Wenn die zu ladende Komponentenmenge erreicht ist, drücken Sie auf , um diese zu bestätigen. Drücken Sie erneut auf , um zur nächsten Komponente weiterzuschalten, oder

b) Komponenten automatisch weiterschalten: Wenn die zu ladende Komponentenmenge erreicht ist, schaltet der Wiegeindikator automatisch zur nächsten Komponente weiter. Hinweise zu den Einstellungen finden Sie auf den Seiten 26 bis 28.

**Achtung:** Wenn Sie die Komponenten in einer anderen Reihenfolge laden möchten, drücken Sie auf  oder , um die gewünschte Komponente auszuwählen, dann auf  um diese Komponente zu starten.

## Ausdosierung an Gruppen

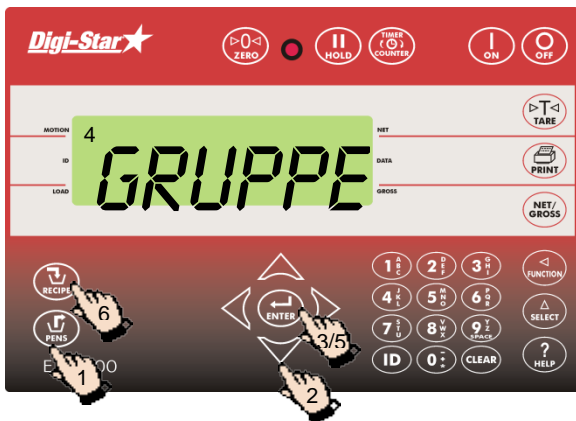

1. Nach dem Laden der letzten Komponente erscheint auf dem Display: *RATION KOMPLETT*. Drücken Sie auf . Der Wiegeindikator zeigt die zu fütternden Gruppen an.
2. Drücken Sie auf oder , um die gewünschte Gruppe zu selektieren.
3. Drücken Sie auf .
4. Der Wiegeindikator zeigt die zu fütternde Gruppe und die zugehörige Rationsmenge an. Sie können jetzt die Fütterung starten.
5. a) Manuell weiterschalten: Wenn die zu fütternde Rationsmenge ausdosiert ist, drücken Sie auf , um diese zu bestätigen. Drücken Sie nochmals auf , um zur nächsten Gruppe weiterzuschalten, oder  
 b) Automatisch weiterschalten: Wenn die zu fütternde Rationsmenge ausdosiert ist, schaltet der Wiegeindikator automatisch zur nächsten zu fütternden Gruppe weiter.
6. Wenn die Fütterung der Gruppe(n) abgeschlossen ist, drücken Sie auf , um die Ration für die nächste(n) zu fütternde(n) Gruppe(n) zu selektieren.

Hinweise zu den Einstellungen finden Sie auf den Seiten 26 bis 28.



## ERWEITERTE FUNKTIONEN

### Gruppen teilweise füttern

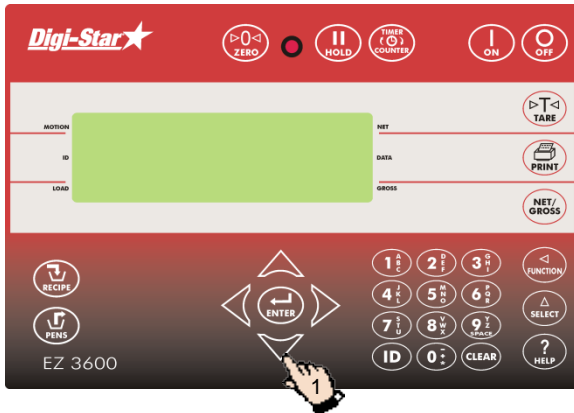

1. Drücken Sie auf , um mit der nächsten Gruppe fortzufahren, ohne die Fütterung der aktuellen Gruppe abzuschließen.



**Achtung:** Wenn Sie die Gruppentoleranz eingestellt haben und die Fütterung noch vor Erreichen der zuvor eingestellten Rationsmenge unterbrochen wird, ertönt ein Alarmsignal und auf dem Display erscheint die folgende Meldung:

*GRUPPE UNZUREICHEND GEFÜTTERT. - PRINT DRÜCKEN, UM DIESE GRUPPE AUS DER LISTE ZU LÖSCHEN - ON DRÜCKEN, UM DIE GRUPPE ZU ERHALTEN*

Hinweise zum Einstellen der Gruppentoleranz finden Sie auf Seite 27.

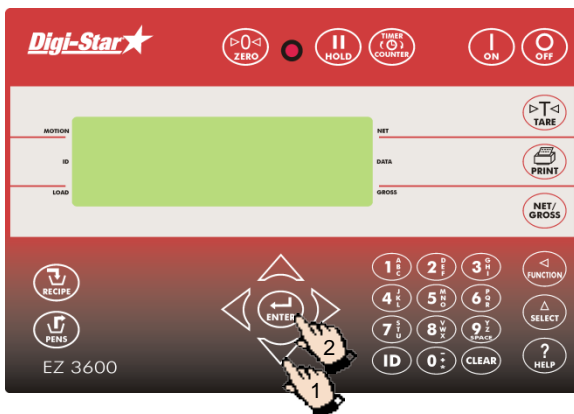
### Zu übersprungener Komponente zurückgehen





1. Drücken Sie auf  oder , um zur übersprungenen Komponente zurückzugehen.
2. Drücken Sie auf .

**Achtung:** Wenn die Komponentenmenge sich um mehr als 4 Einheiten (Counts) geändert hat, können Sie diese Komponente nicht mehr auswählen.

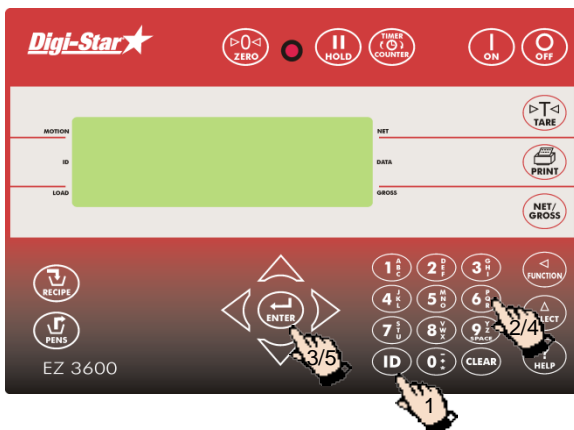
### Fütterungsnummer ändern



1. Drücken Sie auf .
2. Geben Sie die Benutzernummer ein
3. Drücken Sie auf .
4. Geben Sie die Fütterungsnummer ein (1-9).
5. Drücken Sie auf .



Speicher des Wiegeindikators löschen



1. Drücken Sie auf **ON/OFF**.
2. Drücken Sie auf **CLEAR** und halten Sie die Taste gedrückt.
3. Drücken Sie auf **ON/OFF**, und halten Sie **CLEAR** gedrückt. Auf dem Wiegeindikator erscheinen nacheinander:

*ON=LÖSCHEN CLEAR=WIEDER VERWENDEN  
NET=BEENDEN*

Lassen Sie **CLEAR** los.

4. Drücken Sie auf **ON/OFF**.

Ration/Gruppendaten wieder verwenden

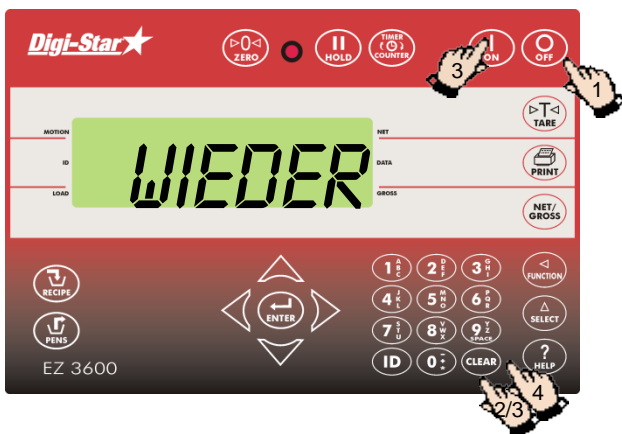

1. Drücken Sie auf **ON/OFF**.
2. Drücken Sie auf **CLEAR** und halten Sie die Taste gedrückt.
3. Drücken Sie auf **ON/OFF** und halten Sie **CLEAR** gedrückt. Auf dem Wiegeindikator erscheinen nacheinander:

*ON=LÖSCHEN CLEAR=WIEDER VERWENDEN  
NET=BEENDEN*

Lassen Sie **CLEAR** los.

4. Drücken Sie nochmals auf **CLEAR**, um die Ration und die Gruppendaten weiter zu verwenden.

**Achtung:** Der Wiegeindikator verwendet die gespeicherte Ration und die Gruppeninformationen erneut. Die geladenen Komponentenmengen und die gefütterten Rationsmengen werden gelöscht. Laden sie die kompletten Daten auf den USB Stick, bevor Sie die Ration und die gespeicherten Gruppendaten erneut verwenden.

Für eine dauerhafte Wiederverwendung stellen Sie die Einstellung mit der Nummer **466** in der Liste der Direktwahlnummern auf EIN (siehe Seite 33).

Gruppe zur Gruppenliste hinzufügen

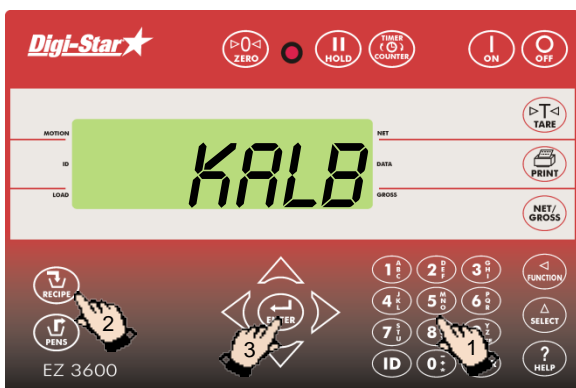

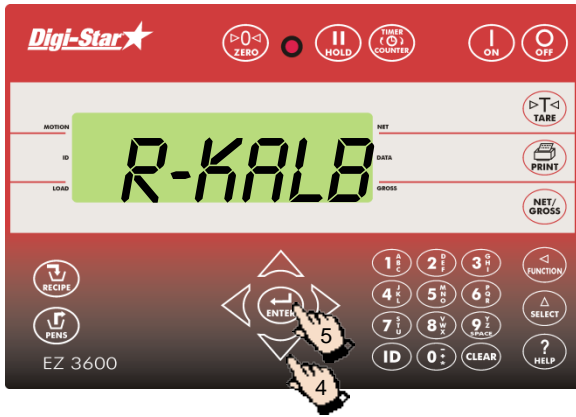

1. Geben Sie den Gruppennamen oder die Nummer ein.
2. Drücken sie auf **PENS**.
3. Drücken Sie auf **ENTER**, um die Gruppe hinzuzufügen.

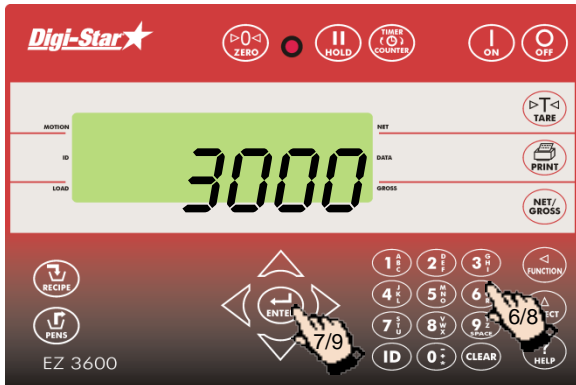

4. Drücken Sie auf  oder , um die gewünschte Ration zu selektieren.
5. Drücken Sie auf .



6. Geben Sie die zu fütternde Rationsmenge für die Gruppe ein.
7. Drücken Sie auf .
8. Geben Sie die Zahl der Tiere für diese Gruppe ein.
9. Drücken Sie auf .



10. Wenn Sie mit Futterzonen arbeiten, erscheint auf dem Display:  
*ZONE 0-9 EINGEBEN*
11. Geben Sie die gewünschte Zone ein.
12. Drücken Sie auf .

## EZ3600(V) ÜBER FRONTPANEL PROGRAMMIEREN

Rationen werden über das Frontpanel des EZ3600(V) programmiert.

Zu den Einstellungen für die Verwendung als Programmierereinheit, siehe Seite 30 *Über PC oder Frontpanel programmieren*.

## RATIONEN PROGRAMMIEREN

Sie können die Komponenten einer Ration auf drei Arten eingeben:

### 1. Menge pro Tier (Standardeinstellung)

Sie geben die Komponentenmengen pro Ration pro Tier ein, z. B. 9 kg Silofutter und 8 kg Mais. Der Wiegeindikator berechnet je nach Anzahl der zu fütternden Tiere die zuzubereitende Gesamtkomponentenmenge: Für 100 Tiere also 900 kg Silofutter und 800 kg Mais.

### 2. Prozentsatz (%) pro Komponente

Sie geben die Komponentenmengen pro Ration in Prozent (%) ein, z. B. 55 % Silofutter und 45 % Mais. Der Wiegeindikator berechnet die zuzubereitende Gesamtkomponentenmenge: Für ein Gesamtgewicht von 1000 kg also 550 kg Silofutter und 450 kg Mais. Achtung: Der Gesamtwert muss 100 % betragen.



### 3. Menge pro Komponente

Sie geben die Gesamtmengen pro Ration pro Komponente ein, z. B. 2500 kg Silofutter und 2000 kg Mais.

Programmiermethode ändern

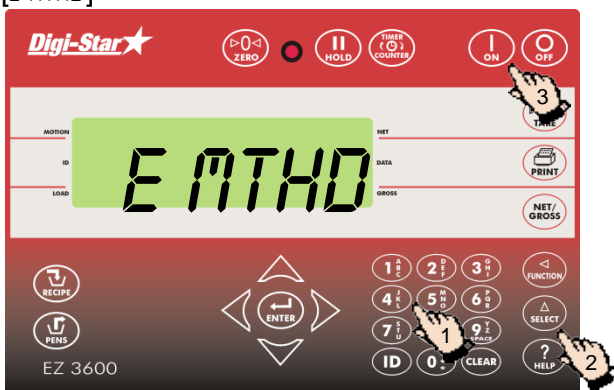
[E-MTHD]





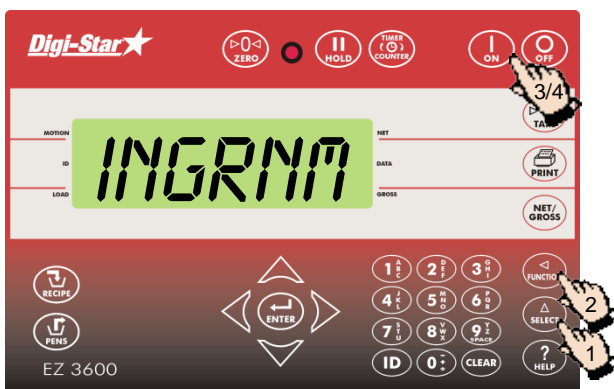

1. Geben Sie **441** ein und drücken Sie auf 
2. Drücken Sie wiederholt auf , um die gewünschte Programmiermethode für Rationen auszuwählen:  
1 = Menge pro Tier  
2 = Prozentsatz (%) pro Komponente  
3 = Menge pro Komponente
3. Drücken Sie auf , um die ausgewählte Programmiermethode zu bestätigen.

Komponentennamen ändern

Sie können den Standardkomponentennamen nach Bedarf ändern:



1. Drücken Sie mehrmals auf , bis **INGRNM** auf dem Display erscheint.
2. Drücken Sie auf .
3. Drücken Sie auf , um die zu ändernde Komponente zu selektieren.
4. Drücken Sie auf , um den Namen zu ändern. **EDIT** erscheint kurz auf dem Display, gefolgt von einem blinkenden Cursor.



5. Drücken Sie mehrmals auf **CLEAR**, um die Komponente zu löschen.
6. Drücken Sie einmal auf **1<sup>A</sup><sub>B</sub><sub>C</sub>**, um die Ziffer 1 einzugeben; 2 x Drücken erzeugt ein A, 3 x Drücken ein B und 4 x ein C. Auf diese Weise können Sie über die numerische Tastatur alle Buchstaben des Alphabets eingeben.
7. Nach dem Eingeben einer Ziffer oder eines Buchstabens müssen Sie kurz warten, bevor Sie die nächste Ziffer oder den nächsten Buchstaben eingeben können.
8. Drücken Sie auf **ENTER**, um die Eingabe zu bestätigen.
9. Drücken Sie auf **NET/GROSS**, um zum normalen Wiegemodus zurückzukehren.

Komponentennamen drucken



1. Drücken Sie auf **SELECT**, um die erste Komponente anzuzeigen.
2. Drücken Sie auf **FUNCTION**.
3. Drücken auf **PRINT**, um die Namen aller Komponenten und die insgesamt geladenen Mengen zu drucken.

Neue Ration programmieren

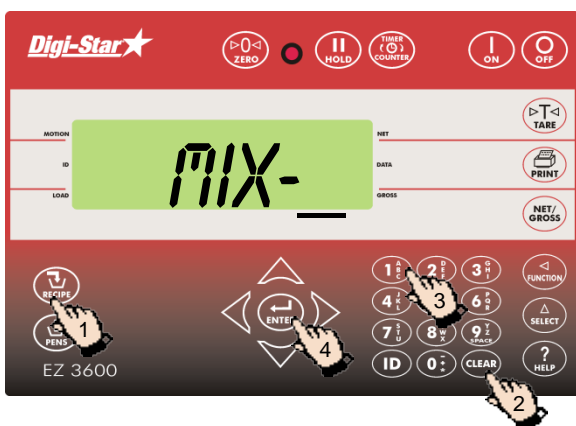

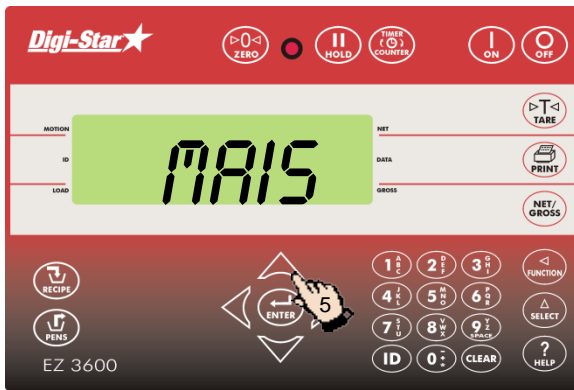

1. Drücken Sie auf **RECIPES** und halten Sie diese Taste gedrückt, bis ein Piep ertönt und *PROGRAM* auf dem Display erscheint. Danach erscheint die zuerst programmierte Ration oder *MIX-\_\_* auf dem Display.
2. Drücken Sie auf **CLEAR** oder
3. geben Sie die gewünschte Rationsnummer ein.
4. Drücken Sie auf **ENTER**, um die eingegebene Rationsnummer zu bestätigen.



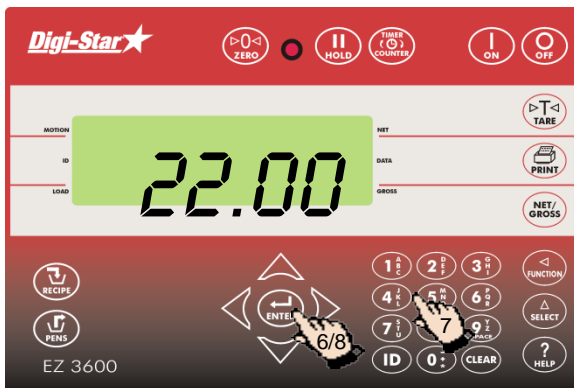

- Drücken Sie auf  oder , um die gewünschte Komponente zu selektieren.



- Drücken Sie auf , um die angezeigte Komponente zu selektieren.
- Geben Sie die gewünschte Komponentenmenge\* ein.
- Drücken Sie auf , um die eingegebene Menge zu bestätigen.
- Wiederholen Sie die Schritte 5 bis 8 für die übrigen Komponenten der zu programmierenden Ration.

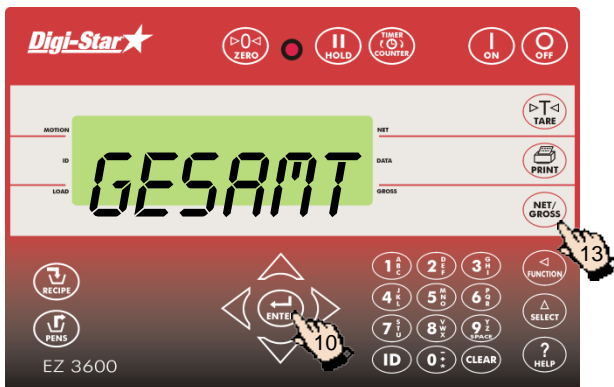

\* Bei der Programmiermethode *Prozentsatz (%) pro Komponente* sind beispielsweise 75 % als 75.00 und 5.75 % als 5.75 einzugeben.



- Drücken Sie auf , um die eingegebene Ration zu bestätigen.
- Der Wiegeindikator berechnet die Gesamtrationsmenge und zeigt diese an (*GESAMT*).
- Wiederholen Sie die Schritte 1 bis 11 für die übrigen zu programmierenden Rationen.
- Drücken Sie auf , um den Programmiermodus zu verlassen.

### Komponentenmengen der Ration ändern



- Drücken Sie auf  und halten Sie diese Taste gedrückt, bis ein Piep ertönt und *PROGRM* auf dem Display erscheint.
- Drücken Sie so oft auf , bis die zu ändernde Rationsnummer auf dem Display erscheint.
- Drücken Sie auf , um diese Ration zu selektieren.



4. Der erste Komponentename erscheint auf dem Display, gefolgt von *MENGE*.
5. Geben Sie die neue Menge ein.
6. Drücken Sie auf **ENTER**, um diese neue Menge zu speichern und zur nächsten Komponente weiterzuschalten.
7. Wiederholen Sie die Schritte 5 und 6 für die übrigen Komponenten in der Ration.
8. Drücken Sie auf **ENTER**, um die geänderte Ration zu speichern.
9. Drücken Sie auf **NET/GROSS**.

**ACHTUNG:** Sie können nur Komponentenmengen ändern. Um neue Komponenten zur Ration hinzuzufügen, müssen Sie zuerst die Ration löschen und sie anschließend erneut programmieren.

Rationen löschen



1. Drücken Sie auf **RECIPE** und halten Sie diese Taste gedrückt, bis ein Piep ertönt und nacheinander *PROGRM* und die erste Rationsnummer auf dem Display erscheinen.
2. Drücken Sie so oft auf **RECIPE**, bis die gewünschte Rationsnummer auf dem Display erscheint.
3. Drücken Sie auf **ZERO** und halten Sie diese Taste gedrückt, bis *DRÜCKEN SIE ZERO ZUR LÖSCHEN MIXTUR - DRÜCKEN SIE NET/GROSS ZUR BEENDEN* auf dem Display erscheint.
4. Drücken Sie auf **ZERO**, um die Ration zu löschen.
5. Drücken Sie auf **NET/GROSS**, um zum normalen Wiegemodus zurückzukehren.

Rationen abrufen



1. Drücken Sie mehrmals auf **SELECT**, bis *ACCUM* auf dem Display erscheint.
2. Drücken Sie so oft auf **RECIPE**, bis die gewünschte Rationsnummer auf dem Display erscheint.
3. Drücken Sie auf **FUNCTION**, um die verschiedenen Komponente und ihre Mengen (in kg oder %) anzuzeigen.
4. Drücken Sie auf **NET/GROSS**, um zum normalen Wiegemodus zurückzukehren.





## RATIONEN DRUCKEN

Eine einzige Ration drucken





ACHTUNG: Um Daten drucken zu können, muss der serielle Port (optional) installiert sein.



1. Drücken Sie so oft auf , bis die gewünschte Ration auf dem Display erscheint.
2. Drücken Sie auf , um die Ration zu drucken.
3. Drücken Sie auf , um zum normalen Wiegemodus zurückzukehren.

Alle Rationen drucken





1. Drücken Sie auf , um die erste Ration anzuzeigen.
2. Drücken Sie auf , um die Ration zu drucken.
3. Drücken Sie nochmals auf , um alle gespeicherten Rationen zu drucken.
4. Drücken Sie auf , um zum normalen Wiegemodus zurückzukehren.



## RATIONEN LADEN UND AUSDOSIEREN

Rationen nach Menge pro Tier laden



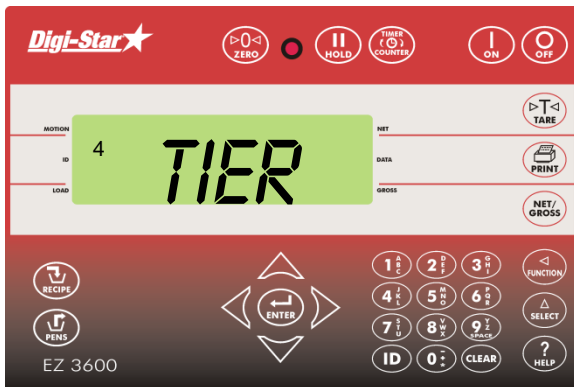

1. Drücken Sie so oft auf , bis die zu ladende Ration auf dem Display erscheint.
2. Drücken Sie auf , um die ausgewählte Ration zu starten.
3. Der Wiegeindikator zeigt *MIXTUR LADEN*.

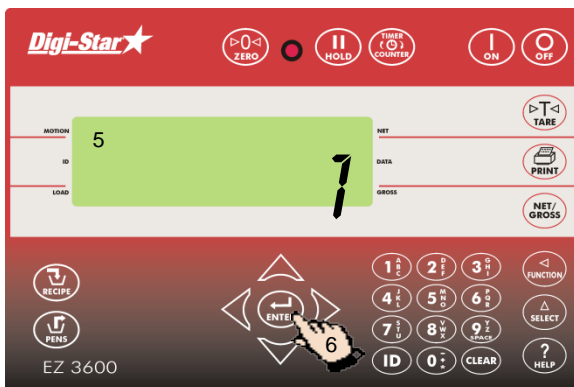

4. *TIER* erscheint auf dem Display.

**ACHTUNG:** Wenn Sie mit Prozentsatz pro Komponente oder Menge pro Komponente arbeiten, erscheint die Gesamtmenge *GESAMT* auf dem Display.



5. Auf dem Display erscheint eine blinkende Ziffer. Ändern Sie diese Ziffer in die Anzahl zu fütternde Tiere.
6. Drücken Sie auf .



7. Der Wiegeindikator zeigt den Namen und die Menge der zu ladende Komponente. Sobald die Komponente geladen wird, zählt den Wiegeindikator zurück bis Null.
8. Drücken Sie auf , um zur nächsten Komponente weiterzuschalten.

(für das Einstellen der automatischen Weiterschaltung, siehe Seite 33)

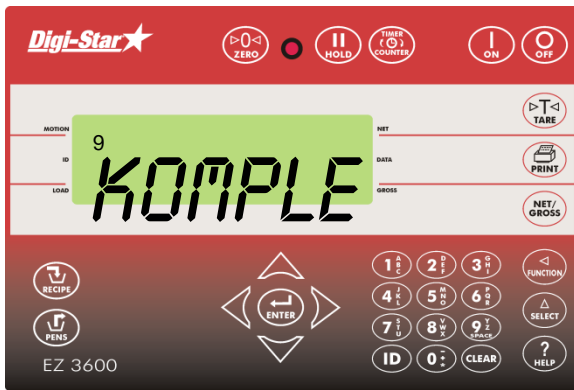

- Nach dem Laden der letzten Komponente erscheint *MIXTUR KOMPLETT TOTAL XXXKG*

### Rationen ausdosieren

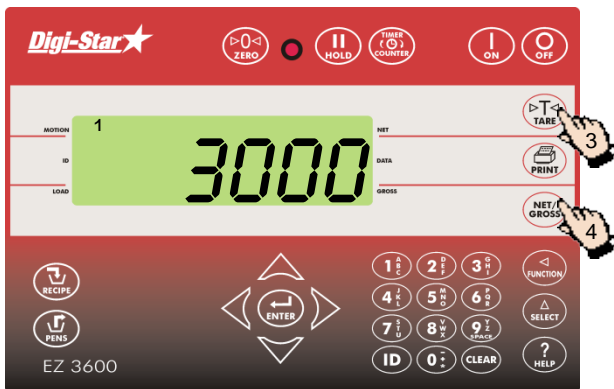



- Auf dem Display steht die Gesamtmenge der geladenen Ration.
- Wenn Sie das Ausdosieren starten, beginnt der Wiegeindikator, bis Null zurückzuzählen.
- Drücken Sie auf **TARE**, um den Wiegeindikator vorübergehend auf 0 zu stellen. Mit dieser Funktion können Sie beim Füttern mehrerer Gruppen sehen, wie viel Sie pro Gruppe ausdosieren.
- Durch Drücken von **NET/GROSS** können Sie jederzeit das restliche Gewicht auslesen.

## ZUSATZFUNKTIONEN

### Gewichtsanzeige halten

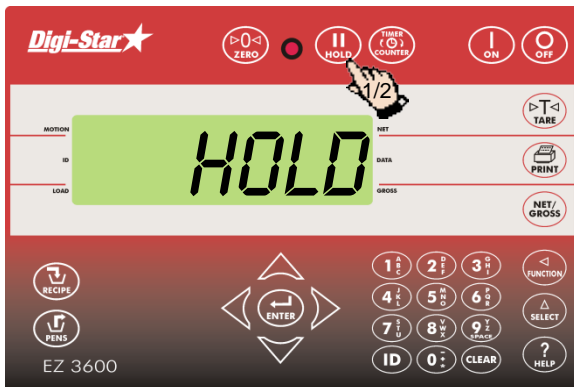
Im Hold-Modus bleibt das angezeigte Gewicht auf dem Display stehen, während der Futtermischwagen bewegt wird.



1. Drücken Sie auf , um die Gewichtsanzeige zu halten.
2. Drücken Sie auf , um wieder in den normalen Modus zurückzukehren.

Wenn Sie eine Komponente laden, während der Hold-Modus aktiv ist, drücken Sie auf , um diesen zu deaktivieren.

### Drucken

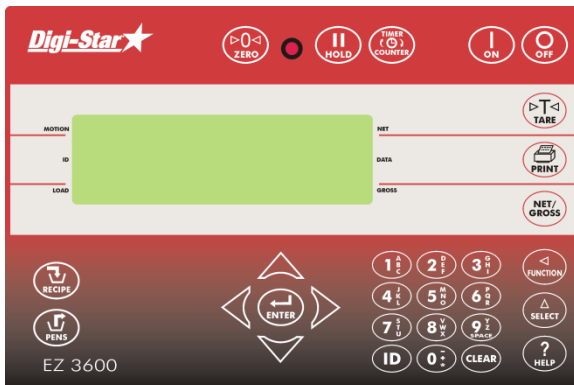

**Achtung:** Um Daten drucken zu können, muss der serielle Port (optional) installiert sein.



Anleitung: technisches Handbuch D3648 auf [www.digi-star.com](http://www.digi-star.com)



### Intensität der Hintergrundbeleuchtung



1. Drücken Sie auf , bis *DIMMER* auf dem Display erscheint.
2. Drücken Sie auf , um die Intensität der Hintergrundbeleuchtung um 60 % zu verringern.  
Drücken Sie nochmals auf , um die Intensität der Hintergrundbeleuchtung wieder auf 100 % zu stellen.

### Kumulative Komponentenmengen löschen





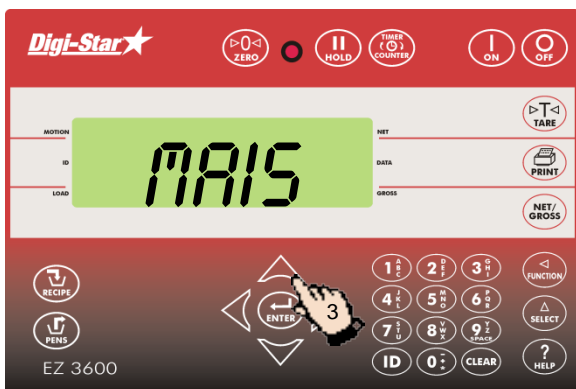

1. Drücken Sie so oft auf , bis *INGRNM* auf dem Display erscheint.
2. Drücken Sie auf . *PROGRAM* blinkt kurz auf dem Display, gefolgt von der ersten Komponente.



3. Drücken Sie auf  oder , um die gewünschte Komponente zu selektieren.



4. Drücken Sie auf  und halten Sie diese Taste gedrückt. Drücken Sie auf . Der folgende Text erscheint auf dem Display:  
*DRÜCKEN SIE PRINT FÜR DRÜCKEN AKKUMULATION -  
DRÜCKEN SIE ZERO ZUR LÖSCHEN AKKUMULATION -  
DRÜCKEN SIE NET/GROSS ZUR BEENDEN.*
5. Drücken Sie auf , um die Gesamtmenge für Mais zu löschen.
6. Drücken Sie auf .





## AM HÄUFIGSTEN VERWENDETE DIREKTWAHLNUMMERN

### Voralarm

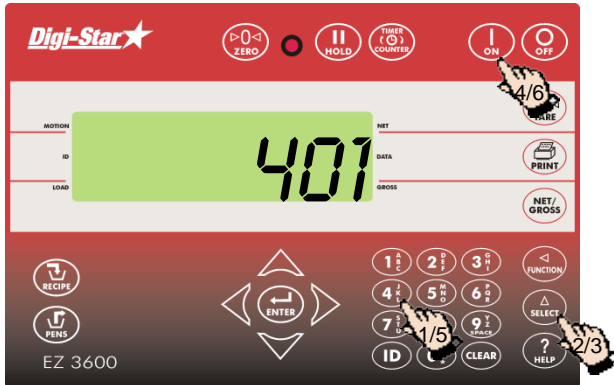
[P-ALM]

Meldung, wenn die voreingestellte, zu ladende Menge fast erreicht ist



1. Geben Sie **401** ein.
2. Drücken Sie auf .
3. Drücken Sie nochmals auf , um *WEIGHT* (Gewicht) oder *PERCNT* (Prozent) auszuwählen.
4. Drücken Sie auf .
5. Geben Sie den Wert für den Voralarm als Gewicht oder Prozentanteil ein.
6. Drücken Sie auf .

### Komponenten automatisch weiterschalten



Beim automatischen Weiterschalten der Komponenten schaltet der Wiegeindikator nach dem Laden der aktuellen Komponente unter Berücksichtigung der eingestellten Toleranz und der Verzögerungszeiten automatisch zur nächsten zu ladenden Komponente weiter.

### Toleranz

[TOLER]

Die Toleranz ist ein Prozentsatz der gewünschten Komponentenmenge. Der Wiegeindikator akzeptiert bei Erreichen der *gewünschten Menge* minus *Toleranz* das geladene Gewicht und schaltet, je nach Verzögerungszeit, automatisch zur nächsten Komponente weiter.







1. Geben Sie **442** ein.
2. Drücken Sie auf .
3. Drücken Sie so oft auf  bis der gewünschte Prozentsatz (Toleranz) auf dem Display erscheint:  
*RUS, 0,5, 1 - 5, 7, oder 10.*
4. Drücken Sie auf .

## Gruppentoleranz

[T MTHD] & [PENTOL]

ausschließlich im Gruppenlistenmodus verfügbar







1. Geben Sie **462** ein.
2. Drücken Sie auf .
3. Drücken Sie nochmals auf , um *WEIGHT* (Gewicht) oder *PERCNT* (Prozent) auszuwählen.
4. Drücken Sie auf . Auf dem Display erscheint: *PENTOL*.
5. Geben Sie den gewünschten Wert als Gewicht oder Prozentsatz ein.
6. Drücken Sie auf .

## Verzögerungszeit

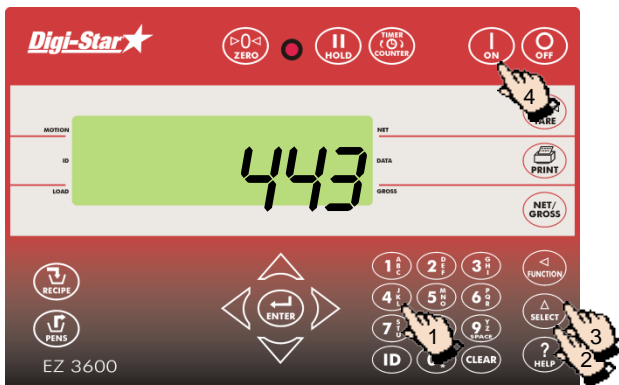
[DELAY]

Mit dieser Funktion geben Sie ein, wie lange der Wiegeindikator beim Laden der Komponenten warten soll, bevor er zur nächsten Komponente weiterschaltet.



1. Geben Sie **443** ein.
2. Drücken Sie auf .
3. Drücken Sie so oft auf , bis die gewünschte Verzögerungszeit (in Sekunden) auf dem Display erscheint: *MANUAL*, 1, 2, 3, 5, 7, 10, 20, 30, oder 60.
4. Drücken Sie auf .



**Achtung:** Wenn der Wiegeindikator nicht automatisch weiterschalten soll, stellen Sie hier *MANUAL* ein.

Komponenten automatisch weiterschalten/Gruppen manuell weiterschalten

[MANPEN]

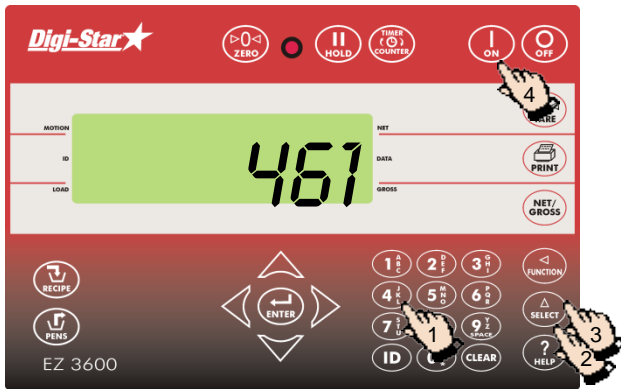
Die Weiterschaltung der Komponenten erfolgt automatisch, diejenige der Gruppen manuell.





1. Geben Sie **461** ein.
2. Drücken Sie auf .
3. Drücken Sie auf  um *EIN* oder *AUS* auszuwählen.
4. Drücken Sie auf .

Drehzahlverhältnis

[DRATIO]

„Ratio“ bezeichnet das Verhältnis zwischen der Drehzahl der Zapfwelle des Futtermischwagens und der Drehzahl des Rührwerks im Futtermischwagen.







1. Geben Sie **422** ein.
2. Drücken Sie auf .
3. Geben Sie das gewünschte Drehzahlverhältnis ein.
4. Drücken Sie auf .

ID des Wiegeindikators/ID des Futtermischwagens

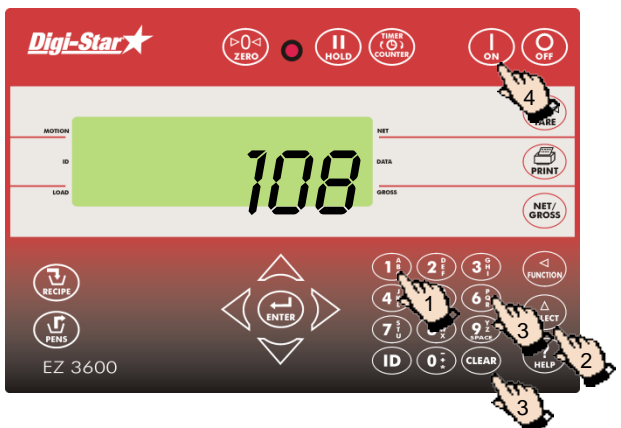
[SCALID]

Jeder Wiegeindikator hat seine eigene ID-Nummer.



1. Geben Sie **108** ein.
2. Drücken Sie auf .
3. Drücken Sie auf , um die alte ID-Nummer zu löschen. Geben Sie die neue ID-Nummer ein.
4. Drücken Sie auf .

**Achtung:** Die ID-Nummer der TMR Tracker-Software muss mit der ID-Nummer des Futtermischwagens übereinstimmen.





## Nummer der Funkanlage

[SCL NO]

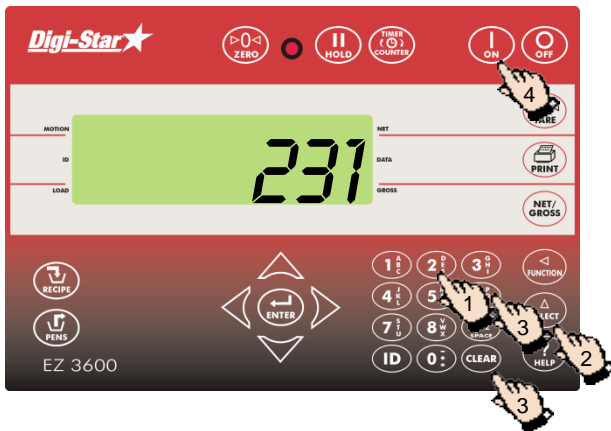
Die Nummer der Funkanlage wird in Verbindung mit der Cab-Control-Option verwendet.



1. Geben Sie **231** ein.
2. Drücken Sie auf .
3. Drücken Sie auf , um die Nummer zu löschen, und geben Sie die neue Nummer ein.
4. Drücken Sie auf .



**Achtung:** Verwenden Sie nicht dieselbe Nummer für zwei verschiedene Wiegeindikatoren.

## Rationsmenge auf Wiegeindikator ändern

[RESIZE]

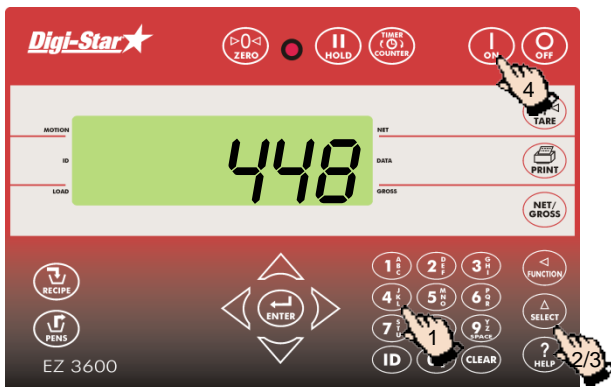
Beim Starten einer Ration können deren Gesamtgewicht oder die Zahl der Tiere in einer Gruppe geändert werden.







1. Geben Sie **448** ein.
2. Drücken Sie auf .
3. Drücken Sie nochmals auf , um *EIN* oder *AUS* zu selektieren.
4. Drücken Sie auf .

## Zeit einstellen

[TIME]







1. Geben Sie **202** ein.
2. Drücken Sie auf .
3. Drücken Sie auf , um den Cursor zu bewegen.
4. Drücken Sie auf , um die Zeit einzustellen.
5. Drücken Sie auf .

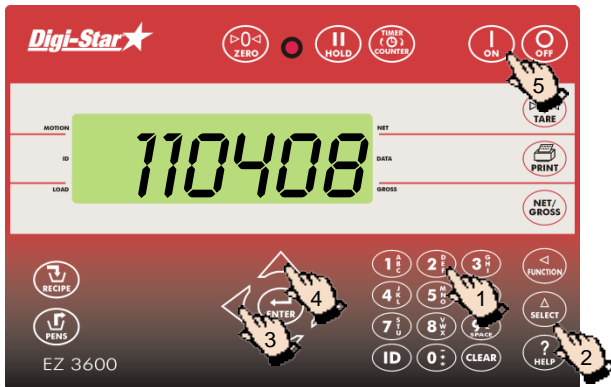

Datum einstellen

[DATE]





1. Geben Sie **204** ein.
2. Drücken Sie auf .
3. Drücken Sie auf , um den Cursor zu bewegen.
4. Drücken Sie auf , um das Datum einzustellen.
5. Drücken Sie auf .



Über PC oder Frontpanel programmieren

[PROGRAM]



1. Geben Sie **439** ein.
2. Drücken Sie auf .  
Drücken Sie nochmals auf , um zwischen Programmieren über *PC* (mit TMR Tracker Software) oder *SCALE* (über Frontpanel) zu wählen.
4. Drücken Sie auf .

## LISTE DER DIREKTWAHLNUMMERN

1. Geben Sie die Direktwahlnummer ein und drücken Sie auf , um direkt zur gewünschten Einstellung zu gelangen.
2. Drücken Sie auf , um die Einstellung zu ändern.
3. Drücken Sie auf , um die Einstellung zu speichern.

Einstellung [Display]	WahlNr.	Optionen [Anzeige] (fett = Standard)		Beschreibung
<b>MENÜ 1: BASISFUNKTIONEN DER MEISTEN WIEGEINDIKATOREN</b>				
SPRACHE [LANGAG]	101	<b>Englisch</b> Niederländisch Französisch Deutsch Italienisch Portugiesisch Spanisch Dänisch Ungarisch Vesta	[ENGLISH] [NEDERL] [FRANCS] [DEUTSH] [ITAL] [PORT] [ESPAN] [DANSK] [MAGYAR] [VESTA]	Sprache, in der die Einstellungen und Texte auf dem Display erscheinen
ID-KONFIGURATION WIEGEINDIKATOR [SCALEID]	108	NEUER EZ		Identitätsnummer des Wiegeindikators [Nummer des Futtermischwagens]
<b>MENÜ 2: ZEIT-, DRUCK-, KOMMUNIKATIONS- UND WIEGEFUNKTIONEN</b>				
ZEITANZEIGE [TIME F]	201	24 STUNDEN <b>AM/PM</b>		Zeitanzeige: AM/PM oder 24 Stunden
ZEIT [TIME]	202	XX:XX:XX		Zeit einstellen mit Select- und Function-Taste
DATUMSANZEIGE [DATE F]	203	1-MM-TT 2-MM/TT/JJ 3-MM/TT/JJJJ 4-TT-MM 5-TT/MM/JJ 6-TT/MM/JJJJ <b>7-TTMMJJ</b> 8-TTMMJJJJ		Datumsanzeige
DATUM [DATE]	204	Geben Sie XXXXXX ein.		Datum einstellen mit Select- und Function-Taste
WIEGEINDIKATORNR. [SCL NO]	231			Nummer des Wiegeindikators für die Kommunikation mit der Cab Control
FERNDISPLAY [RMDISP]	234			Typ des Ferndisplays

Einstellung [Display]	Wahlnr.	Optionen [Anzeige] (fett = Standard)	Beschreibung
<b>MENÜ 3: EICHEINSTELLUNGEN DES WIEGEINDIKATORS</b>			
DISPLAY-EINHEIT [LB-KG]	303	<b>LB/KG</b>	Anzeige in Pfund oder kg
<b>MENÜ 4: VOREINSTELLUNG, RATIONS- UND ZÄHLERFUNKTIONEN</b>			
VORALARM [P-MTHD] & [P-ALM]	401	<b>GEWICHT PROZENT</b>	<i>WEIGHT</i> (Gewicht) oder <i>PERCENT</i> (Prozent) auswählen und Wert eingeben, um frühzeitige Warnung (knapp vor Erreichen der gewünschten Menge) auszulösen
ALARMTON [BUZZER]	404	1-4, <b>EIN/AUS</b>	akustisches Alarmsignal ein- oder ausschalten
TIMER/ZÄHLER [TMCTR]	421	<b>UMD. ZEIT</b>	Mischzeit einer Ration anhand von Zeit oder Zahl der Mischschneckenumdrehungen festlegen
VERHÄLTNIS [DRATIO]	422	<b>0001.00</b>	Anzahl Eingangspulse (Umdrehungen der Zapfwelle), die einer Mischschneckenumdrehung entsprechen
TOLERANZ [TOLER]	442	<b>AUS</b> , 0;5, 1-5, 7, 10	Toleranz (Prozentsatz der Komponentenmenge) für das Akzeptieren der Komponente
KOMP.-VERZÖGERUNG [DELAY]	443	<b>MANUELL</b> , 1-3, 5, 7, 10, 20, 30, 60	Anzahl Sekunden, die der Wiegeindikator abwarten soll, bevor er automatisch zur nächsten Komponente weiterschaltet
BENUTZER-ID [USERID]	446	<b>EIN/AUS</b>	Steht diese Einstellung auf <i>EIN</i> , muss der Bediener für den Betrieb des Wiegeindikators seine Benutzer-ID eingeben.
MENGE ANPASSEN [RESIZE]	448	<b>EIN/AUS</b>	Steht diese Einstellung auf <i>EIN</i> , kann der Bediener die Rationsmenge anpassen.
RATION GESAMT [RECTOT]	451	<b>EIN/AUS</b>	Anzeige des Gesamtgewichts der zu ladenden Ration
TOLER. ÜBERSCHRITTEN [OVERLK]	453	<b>EIN/AUS</b>	Steht diese Einstellung auf <i>EIN</i> , schaltet der Wiegeindikator nach Überschreiten der eingestellten Toleranz nicht mehr automatisch zur nächsten Komponente weiter.
FUTTERZONE [FOZONE]	454	<b>ALLE</b> , 1-9	Futterzone der zu fütternden Gruppen

Einstellung [Display]	WahlNr.	Optionen [Anzeige] (fett = Standard)	Beschreibung
NICHT GEFÜTTERTE RATIONEN [UNDM 1]	455	<b>EIN/AUS</b>	Steht diese Einstellung auf <i>EIN</i> , zeigt der Wiegeindikator alle nicht gefütterten Rationen an.
AUTOSTART GRUPPEN [RUTPEN]	458	<b>EIN/AUS</b>	Steht diese Einstellung auf <i>EIN</i> , erscheint nach dem Laden der Komponenten automatisch die Gruppenliste auf dem Display.
GRUPPEN MANUELL WEITERSCHALTEN [MANPEN]	461	<b>EIN/AUS</b>	Steht diese Einstellung auf <i>EIN</i> , muss der Bediener den Wiegeindikator manuell zu der/den zu fütternden Gruppe(n) weiterschalten.
GRUPPENTOLERANZ [T MTHD] & [PENTOL]	462	<b>GEWICHT PROZENT</b>	Auswahl <i>WEIGHT</i> (Gewicht) oder <i>PERCENT</i> (Prozent) und Eingabe der Gruppentoleranz
GEWICHTSANZEIGE BEIM FÜTTERN [PEN WT]	463	<b>LADEN BRUTTO NETTO</b>	Art der Gewichtsanzeige beim Füttern: Netto-, Lade- oder Bruttogewicht
DOPP. TASTENDRUCK IGNOR. [DBLKEY].	465	<b>EIN/AUS</b>	Auswahl, ob doppelter Tastendruck beim Laden und Füttern ignoriert werden soll
RATION BLEIBT AKTIV [RE USE]	466	<b>EIN/AUS</b>	EIN auswählen, um Rationen weiter zu verwenden
<b>EICHEN</b>			
KONFIGURATIONSNR. [SETUP]	871		Durch Direkteingabe der Nummer können Sie die Gewichtsanzeige in 1-4 lbs, 5-8 kg, die Verstärkung 1-9, die Empfindlichkeit (Displayeinheiten) 1-9 und die Kapazität * 1000 eingeben.
EICHNUMMER [CAL]	872		Anzeige der Menge bei 0,4 mV/V für diese Wiegestäbe

PROBLEMANALYSE

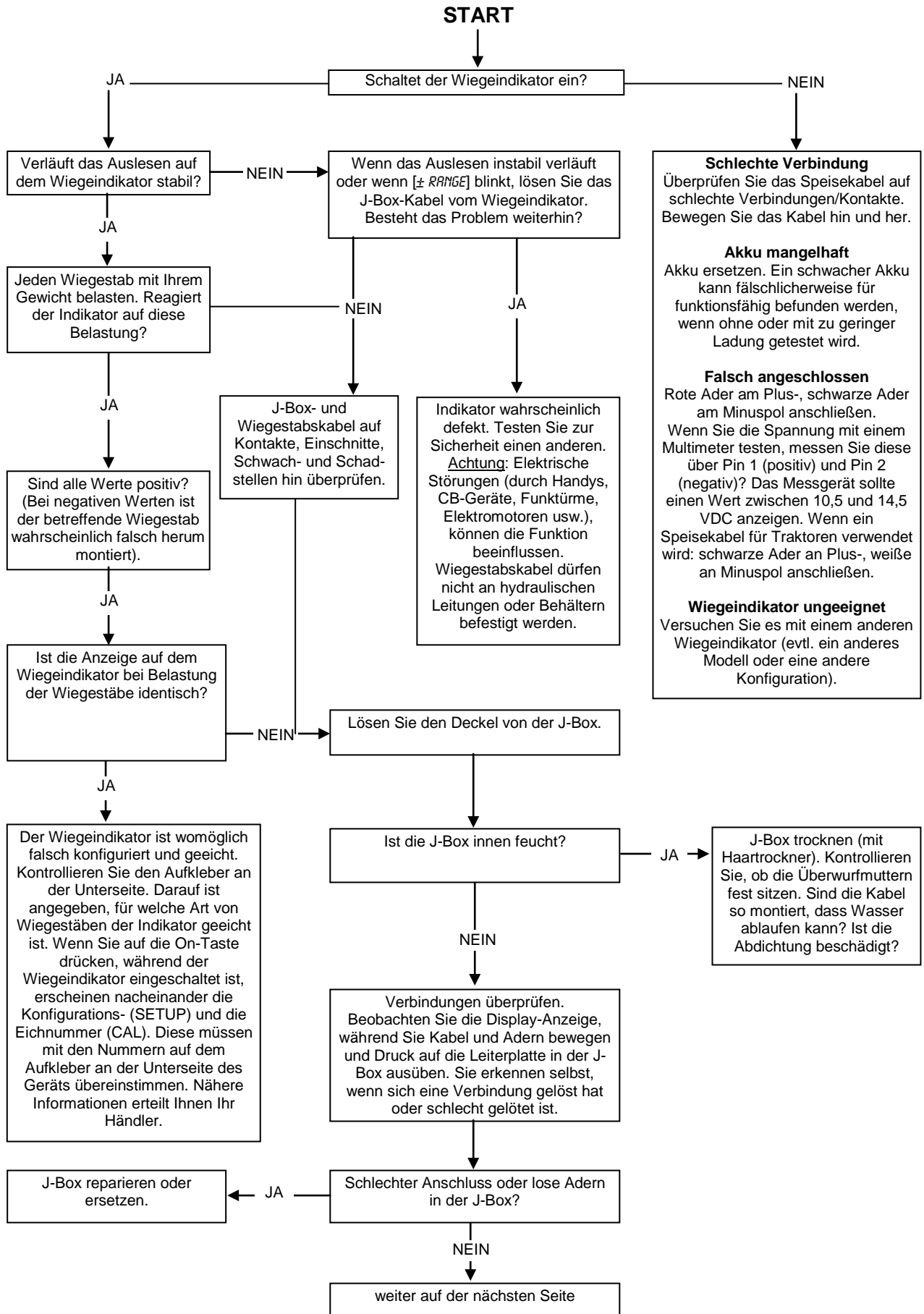

FORTSETZUNG

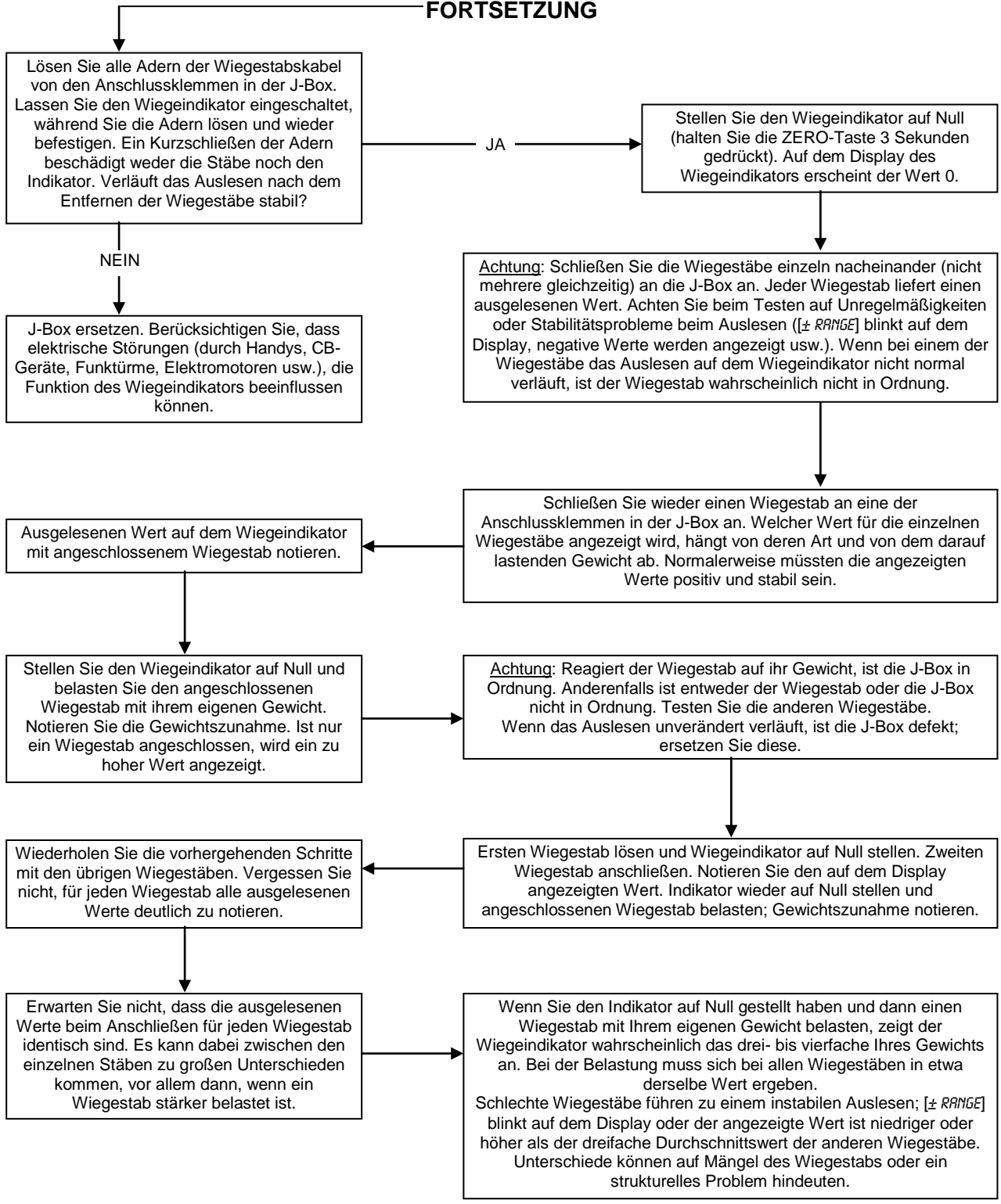

# INSTALLATION

## Montage des Wiegeindikators

Aufhängeleiste  
inbegriffen

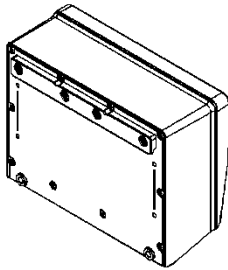

seitliche Montageleiste  
inbegriffen

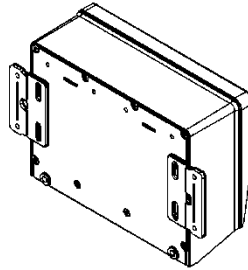

RAM-Halter  
optional



Abb. 1: Montage des Wiegeindikators

Aufhängeleiste und seitliche Montageleisten im Lieferumfang des Wiegeindikators inbegriffen. RAM-Halter (optional); in RAM-Mount-Kit inbegriffen.

## Ausrichtung der Wiegestäbe

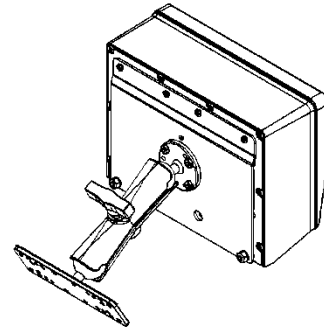

Achten Sie bei der Montage des Wiegestabs auf die Pfeilrichtung.

Kabel anschließen



Abb. 2: Anschlussschema für den Wiegeindikator



Abb. 3: Kabelanschlüsse an der Unterseite



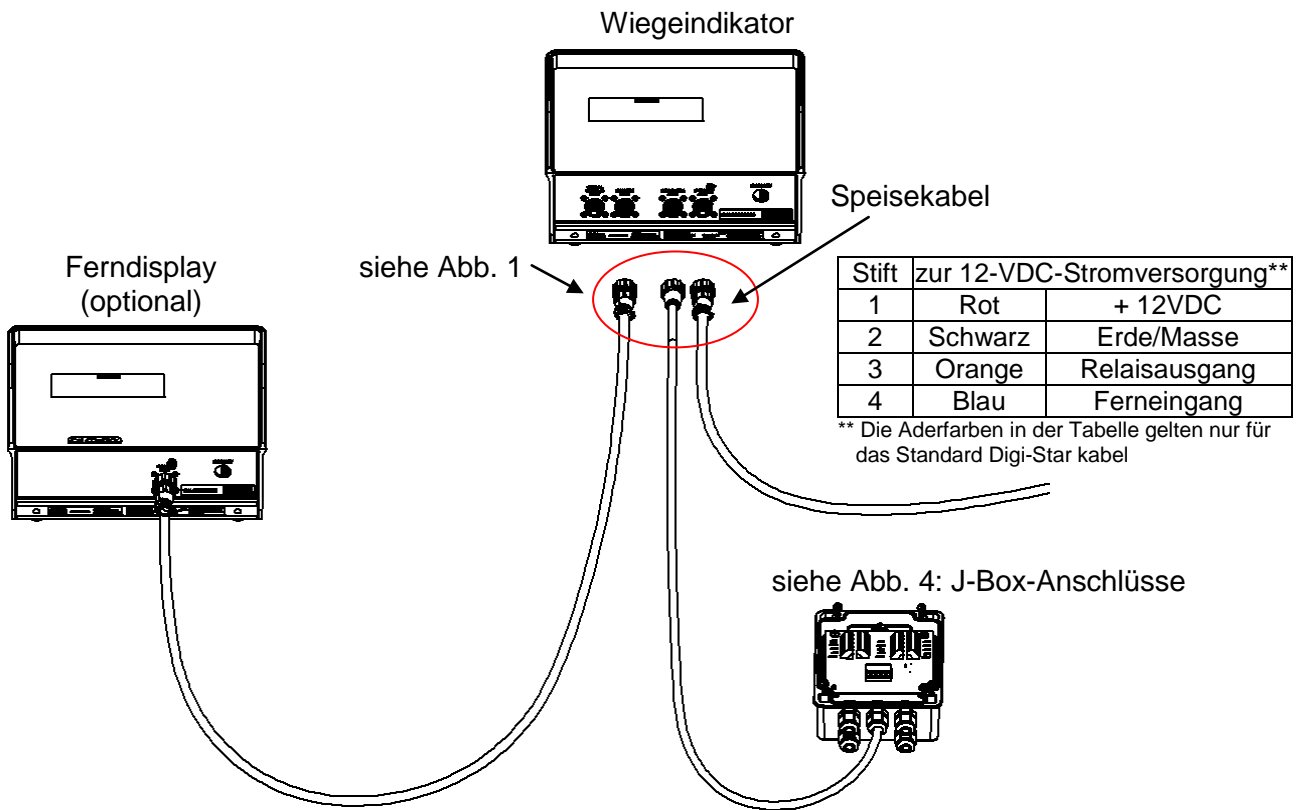

Wiegestäbe an J-Box anschließen

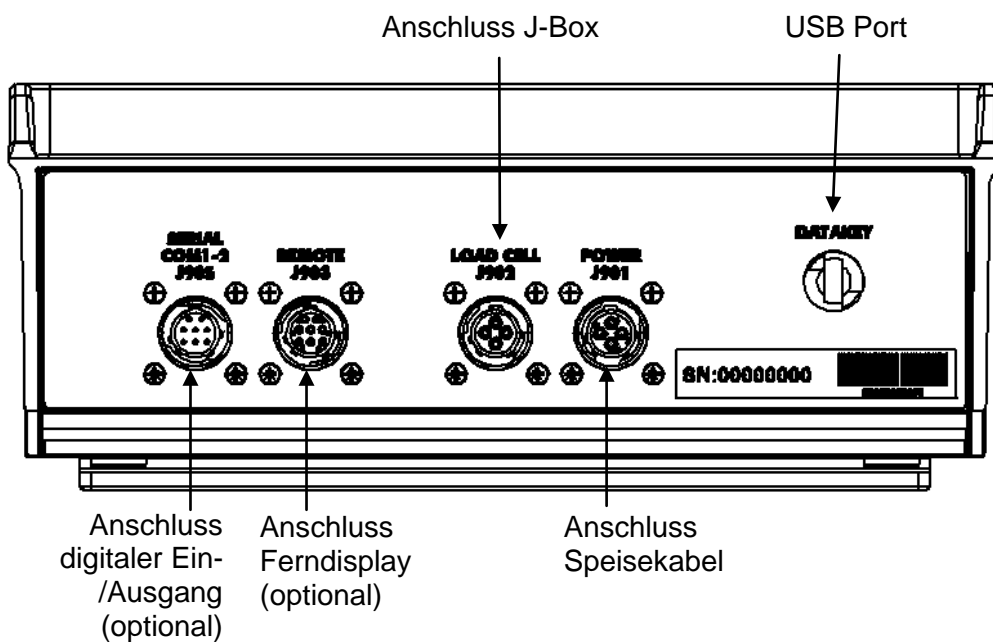
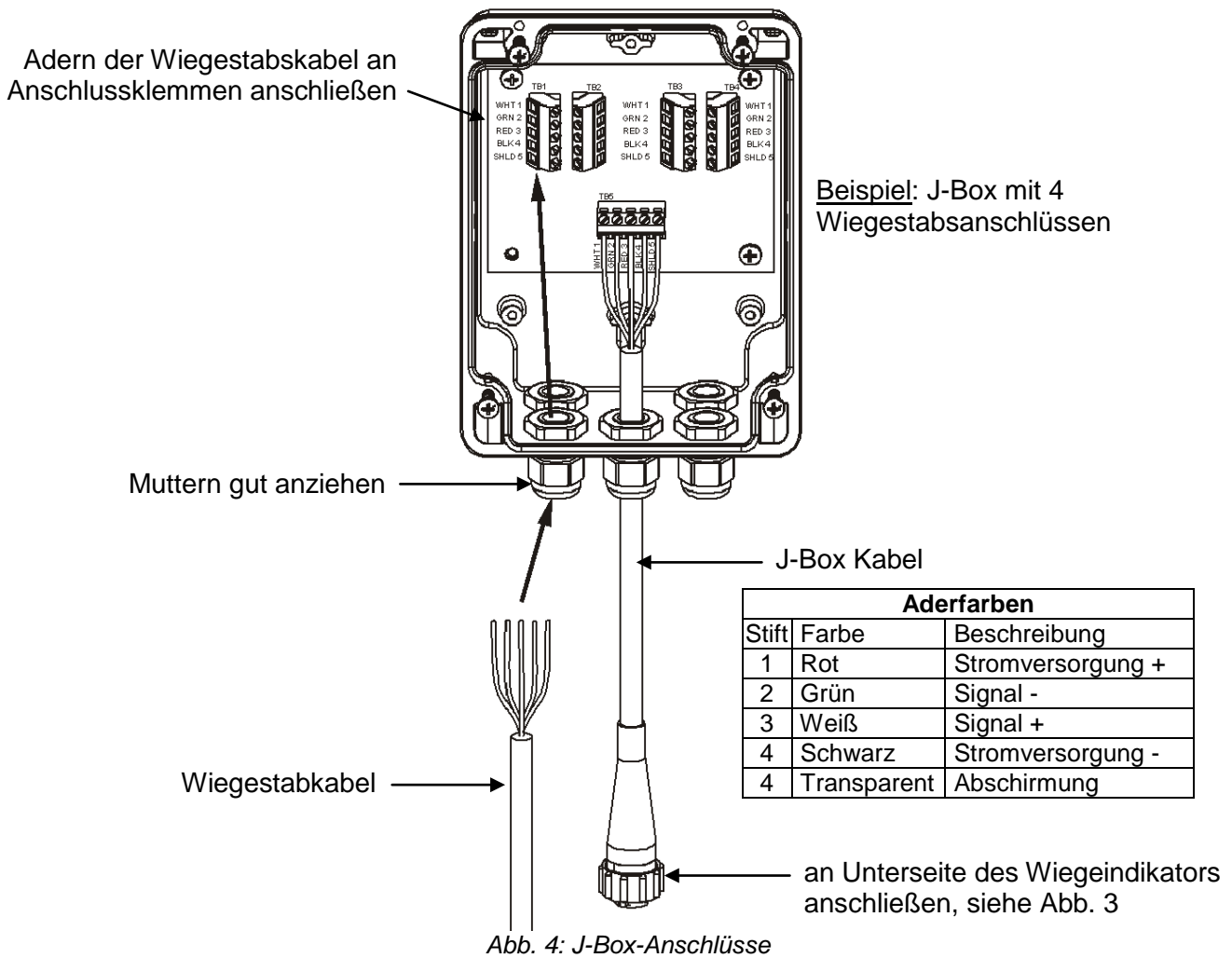

Konfigurations- und Eichnummern ändern

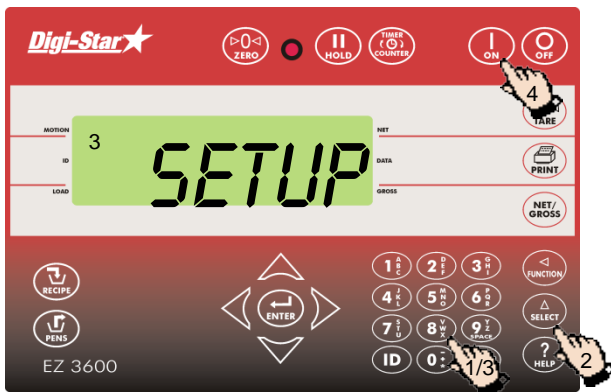
[*SETUP*] & [*CAL*]



1. Geben Sie **871** ein.
2. Drücken Sie auf .
3. Wiegeindikator zeigt kurz *SETUP* an, danach eine 6-stellige Zahl. Geben Sie die neue Nummer ein.
4. Drücken Sie auf .

Geben Sie **872** ein und wiederholen Sie alle Schritte, um die Eichnummer *CAL* zu ändern.

## ZUBEHÖR (OPTIONAL)

### Drehzahlmesser (Rotation counter)

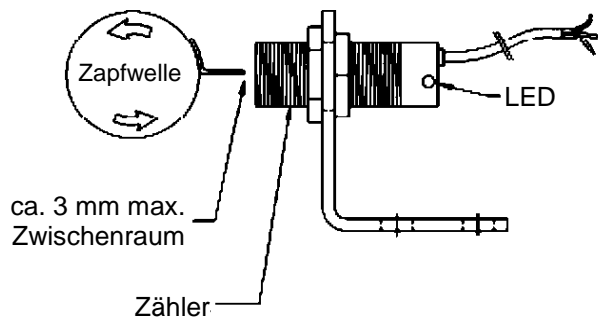

Zu verwenden in Kombination mit EZ3600- oder EZ4600-Wiegeindikator (mit entsprechender Option).

Mithilfe des Zählers kann der Bediener den Wiegeindikator so programmieren, dass dieser die Umdrehungen der Mischschnecke bzw. der Zapfwelle zählt; so ist eine präzise Mischung der Komponenten gewährleistet.

### Sender/Empfänger



Sender (Abb. links) mit Empfänger, der im Werk in den Wiegeindikator eingebaut wird.

Erlaubt per Fernbedienung ein manuelles Weiterschalten während des Ladens von Komponenten und während des Fütterns von Gruppen.

Außerdem kann der Wiegeindikator mithilfe dieses Systems per Fernbedienung auf Null gestellt werden.

Die Reichweite beträgt ca. 50 m.

### Ferndisplays



RD440: kleines Ferndisplay mit 2,5 cm Zeichenhöhe

RD2400V: Ferndisplay mit Hintergrundbeleuchtung und 4,3 cm Zeichenhöhe

RD4000: Ferndisplay mit LED-Zeichen und 10 cm Zeichenhöhe

**ANHANG A1: EU-KONFORMITÄTSBESCHEINIGUNG**

anzuwendende europäische Richtlinie 2004/108/EWG

Name des Herstellers	Digi-Star, LLC
Adresse des Herstellers	790 West Rockwell Avenue, Fort Atkinson, WI 53538
Name der Vertretung in Europa	Digi-Star Europe B.V.
Adresse der Vertretung in Europa	J.F. Kennedylaan 235, 5981 WX Panningen (NL)

---

Die Produkte EZ2400, EZ2400V, EZ3400, EZ3400V, EZ3400(V), EZ3600V, EZ4600, SW2600EID, SW4600EID, RD2400V, CAB CONTROL 2400\2400V\3400\3400V\3600\3600V

entsprechen den folgenden Normen oder anderen normativen Dokumenten:

- EN 61326 - Elektrische Betriebsmittel für Leittechnik und Laboreinsatz - EMV-Anforderungen (siehe Bericht Nr. 307245.)
- EN 55011 Klasse B (DIN VDE 0875 Teil 11) - Grenzwerte und Messverfahren für Funkstörungen von industriellen, wissenschaftlichen und medizinischen Geräten (siehe Bericht Nr. 307245).

Start Seriennummer: 1001  
Baujahr: 2008

Der Unterzeichner erklärt hiermit, dass das Produkt nach den vorstehenden Richtlinien hergestellt worden ist.

Hersteller

Gesetzliche Vertretung in Europa

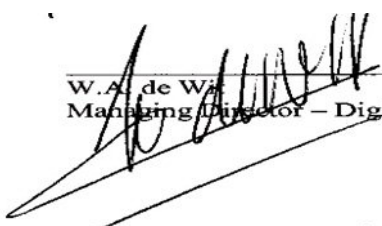
  
W. A. de Wit  
Managing Director - Digi-Star Europe, B.V.**Unterzeichner**Name: Kevin Klubertanz  
Funktion: Director of Engineering  
Ort: Fort Atkinson, WI U.S.A.  
Datum : 15. März 2008**Unterzeichner**Name: Wim de Wit  
Funktion: Managing Director  
Ort: Panningen, Niederlande  
Datum: 15. März 2008